



## LEITERN ZUM ANLEGEN UND EINHÄNGEN

17 | Anlegeleitern

20 | Schiebeleitern

22 | Seilzugleitern

26 | Regaleinhängleiter

27 | Einhänge-Schiebeleiter

28 | Stufenaufstiege

30 | Teleskop-Anlegeleiter



- Ideal geeignet für **Industrie und Bau**.
- **Verstärkte Stufen** mit 80 mm Stufentiefe. Vorderkante mit Holm bündig.
- Stufen aus stark profiliertem Strangpressprofil.
- Leiterinnenbreite 370 mm.
- Langlebige Holme aus hochwertigem Strangpressprofil.
- Verwindungssteif durch verbördelte Holm-Stufen-Verbindung.
- Bis Größe 10 mit verschraubten, leicht **auswechselbaren Leiterfüßen**.
- Ab Größe 12 mit **gebogener Traverse** (125 mm Bodenfreiraum).

**10**  
YEAR  
GUARANTEE

★ ★ ★  
MADE IN  
GERMANY

EN  
131



Stufenzahl	6	8	10	12	14	16	18
Holm (ca. mm)	71	71	71	71	71	71	71
Länge (ca. m)	1,72	2,22	2,72	3,22	3,72	4,22	4,72
Standhöhe (ca. m)	0,70	1,17	1,63	2,09	2,56	3,02	3,49
Reichhöhe (ca. m)	2,70	3,17	3,63	4,09	4,56	5,02	5,49
Breite oben/unten (ca. mm)	425/425	425/425	425/425	425/961	425/961	425/961	425/1.040
Gewicht (ca. kg)	4,5	5,7	6,9	9,2	10,0	11,8	12,8
Best.-Nr.	851206	851208	851210	851212	851214	851216	851218

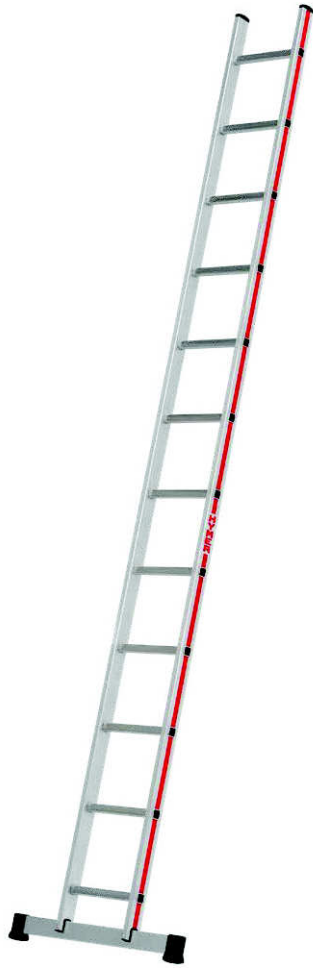

- Leiterinnenbreite 300 mm.
- Sprossen aus Walzprofil.
- Bis Größe 10 mit verpressten Leiterfüßen.
- Ab Größe 12 mit **Traverse**.

**10**  
YEAR  
GUARANTEE

★ ★ ★  
MADE IN  
GERMANY

EN  
131

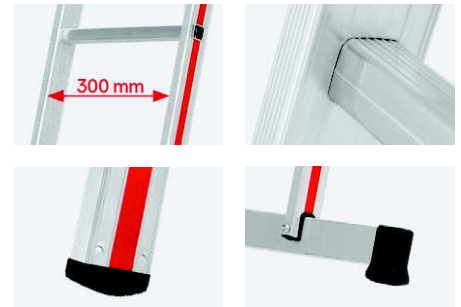

Sprossenzahl	6	8	10	12	14	16	18
Holm (ca. mm)	60	60	60	60	60	66	66
Länge (ca. m)	1,78	2,34	2,90	3,47	4,03	4,59	5,15
Standhöhe (ca. m)	0,75	1,29	1,83	2,37	2,91	3,45	3,99
Reichhöhe (ca. m)	2,75	3,29	3,83	4,37	4,91	5,45	5,99
Breite oben/unten (ca. mm)	355/355	355/355	355/355	355/697	355/810	355/810	355/921
Gewicht (ca. kg)	2,9	3,7	4,6	6,4	7,3	8,6	9,6
Best.-Nr.	401106	401108	401110	401112	401114	401116	401118

Hinweis: Zur TRBS-konformen Verwendung als Arbeitsplatz ist bei Sprossenleitern entsprechendes Zubehör wie Einhängetritte (Universal-Leitertritt klappbar) zu verwenden.

## Empfohlenes Zubehör:



Aufsetzstufen für Sprossenleitern



Traverse für Leiterteil



Einhängehakenset



Aufhängungsset



Nachrüstset Ausleger teleskopierbar



- Leiterinnenbreite 370 mm.
- Sprossen aus stark profiliertem **Strangpressprofil**, daher erhöhte Rutschfestigkeit.
- Bis Größe 10 mit stabilen Aussteifungsstreben am Antritt.
- Bis Größe 10 mit verschraubten, leicht **auswechselbaren Leiterfüßen**.
- Ab Größe 12 mit **gebogener Traverse** (125 mm Bodenfreiraum).

**10**  
YEAR  
GUARANTEE

★ ★ ★  
MADE IN  
GERMANY

EN  
131



Sprossenzahl	6	7	8	9	10	12	14	16	18	20	22
Holm (ca. mm)	60	60	60	60	60	60	60	66	71	71	71
Länge (ca. m)	1,88	2,16	2,44	2,72	3,00	3,56	4,12	4,68	5,24	5,80	6,36
Standhöhe (ca. m)	0,82	1,09	1,36	1,63	1,90	2,44	2,98	3,52	4,06	4,60	5,14
Reichhöhe (ca. m)	2,82	3,09	3,36	3,63	3,90	4,44	4,98	5,52	6,06	6,60	7,14
Breite oben/unten (ca. mm)	425/425	425/425	425/425	425/425	425/425	425/962	425/962	425/1.041	425/1.041	425/1.142	425/1.142
Gewicht (ca. kg)	3,3	3,8	4,2	4,6	5,2	7,3	8,3	9,7	11,2	12,5	13,6
Best.-Nr.	601106	601107	601108	601109	601110	601112	601114	601116	601118	601120	601122

Hinweis: Zur TRBS-konformen Verwendung als Arbeitsplatz ist bei Sprossenleitern entsprechendes Zubehör wie Einhängetritte (Universal-Leitertritt klappbar) zu verwenden.

## Empfohlenes Zubehör:



Aufsetzstufen für Sprossenleitern



Traverse für Leiterteil



Einhängehakenset



Aufhängungsset



Nachrüstset Ausleger teleskopierbar



- Leiterinnenbreite 300 mm (Oberteil).
- Sprossen aus Walzprofil.
- Massive Führungsbeschläge aus Stahl.
- Alle Größen mit **Traverse**.

**10**  
YEAR  
GUARANTEE

★ ★ ★  
MADE IN  
GERMANY

EN  
131

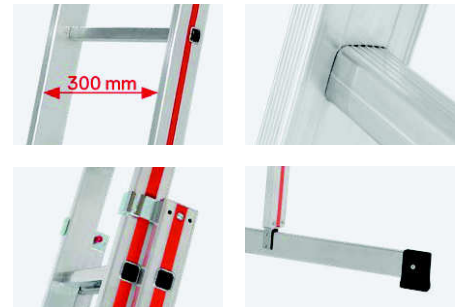

Sprossenzahl	2×10	2×12	2×14	2×16
Holm oben/unten (ca. mm)	66/66	71/71	83/83	83/83
Sprossenzahl max. ausgefahren	17	21	25	29
Länge eingefahren (ca. m)	2,91	3,47	4,02	4,59
Länge ausgefahren (ca. m)	4,87	5,99	7,10	8,22
Standhöhe (ca. m)	3,74	4,82	5,90	6,98
Reichhöhe (ca. m)	5,74	6,82	7,90	8,98
Breite ausgefahren oben/unten (ca. mm)	355/950	355/950	355/1.200	355/1.200
Gewicht (ca. kg)	11,5	14,5	17,5	21,7
Best.-Nr.	404620	404624	404628	404632

Hinweis: Zur TRBS-konformen Verwendung als Arbeitsplatz ist bei Sprossenleitern entsprechendes Zubehör wie Einhängentritte (Universal-Leitertritt klappbar) zu verwenden.

## Empfohlenes Zubehör:



Aufsetzstufen für Sprossenleitern



Fußspitzenset für Traversen



Wandabstandshalter für Sprossenleitern



Leiterhaltersset für Dachrinnen



Leiterhaltersset für Dachträger

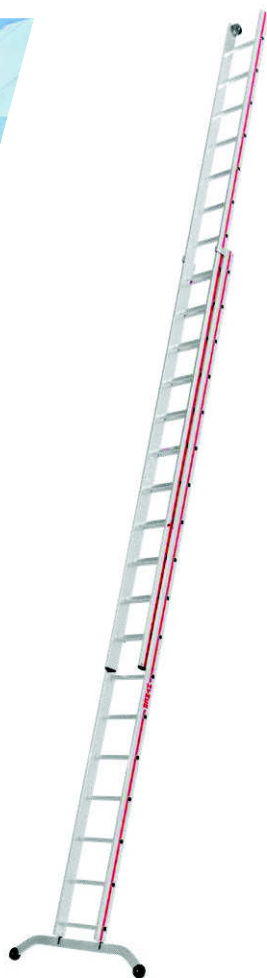

- Leiterinnenbreite 300 mm (Oberteil).
- Sprossen aus stark profiliertem **Strangpressprofil**, daher erhöhte Rutschfestigkeit.
- Hochwertige Stahlbeschläge mit Kunststoffgleitern (erleichtertes Ein- und Ausfahren der Leiter).
- Größe 2×6: **Alu-Klappfüße** mit großer Auflagefläche.
- Ab Größe 2×8 mit **gebogener Traverse** (125 mm Bodenfreiraum).
- Ab Größe 2×14 mit **Wandlaufrollen** zum komfortablen Ausfahren der Leiter.

**10**  
YEAR  
GUARANTEE

★ ★ ★  
MADE IN  
GERMANY

EN  
131



Sprossenzahl	2×6	2×8	2×10	2×12	2×14	2×16	2×18
Holm oben/unten (ca. mm)	60/60	60/60	66/66	71/71	83/83	89/89	89/89
Sprossenzahl max. ausgefahren	10	14	17	21	25	29	32
Länge eingefahren (ca. m)	1,85	2,43	2,99	3,55	4,16	4,72	5,28
Länge ausgefahren (ca. m)	2,97	4,11	4,95	6,07	7,24	8,36	9,15
Standhöhe (ca. m)	1,92	3,00	3,81	4,89	5,97	7,05	7,86
Reichhöhe (ca. m)	3,92	5,00	5,81	6,89	7,97	9,05	9,86
Breite ausgefahren oben/unten (ca. mm)	355/440	355/880	355/880	355/955	355/1.075	355/1.200	355/1.200
Gewicht (ca. kg)	7,3	9,9	12,0	15,2	18,5	23,2	28,6
Best.-Nr.	604612	604616	604620	604624	604628	604632	604636

Hinweis: Zur TRBS-konformen Verwendung als Arbeitsplatz ist bei Sprossenleitern entsprechendes Zubehör wie Einhängetritte (Universal-Leitertritt klappbar) zu verwenden.

## Empfohlenes Zubehör:



Aufsetzstufen für Sprossenleitern



Fußspitzenset für Traversen



Wandabstandshalter für Sprossenleitern



Leiterhaltersset für Dachrinnen



Leiterhaltersset für Dachträger



Nachrüstset Ausleger teleskopierbar



- Leiterinnenbreite 300 mm (Oberteil).
- Sprossen aus Walzprofil.
- Massive Führungsbeschläge aus Stahl.
- Handliches Seil (Ø 10 mm) zur sicheren Höhenverstellung.
- Mit **Wandlaufrollen** zum komfortablen Ausfahren der Leiter.
- Alle Größen mit **Traverse**.

**10**  
YEAR  
GUARANTEE

★ ★ ★  
MADE IN  
GERMANY

EN  
131



Sprossenzahl	2×14	2×16	2×18	2×20
Holm oben/unten (ca. mm)	83/83	89/89	89/89	89/89
Sprossenzahl max. ausgefahren	24	28	31	35
Länge eingefahren (ca. m)	4,11	4,67	5,23	5,79
Länge ausgefahren (ca. m)	6,90	8,02	8,86	9,98
Standhöhe (ca. m)	5,70	6,78	7,59	8,68
Reichhöhe (ca. m)	7,70	8,78	9,59	10,68
Breite ausgefahren oben/unten (ca. mm)	355/1.200	355/1.200	355/1.200	355/1.200
Gewicht (ca. kg)	18,8	23,5	26,5	30,4
Best.-Nr.	405128	405132	405136	405140

Hinweis: Zur TRBS-konformen Verwendung als Arbeitsplatz ist bei Sprossenleitern entsprechendes Zubehör wie Einhängetritte (Universal-Leitertritt klappbar) zu verwenden.

### Empfohlenes Zubehör:



Fußspitzenset für Traversen



Wandabstandshalter für Sprossenleitern



Leiterhaltersset für Dachrinnen



Leiterhaltersset für Dachträger



**10**  
YEAR  
GUARANTEE

★ ★ ★  
MADE IN  
GERMANY

EN  
131

- Leiterinnenbreite 300 mm (Oberteil).
- Sprossen aus stark profiliertem **Strangpressprofil**, daher erhöhte Rutschfestigkeit.
- **Innen liegende Beschläge** ermöglichen eine bessere Führung und mehr Sicherheit: Der Holm kann beim Ein- und Ausfahren außen gehalten werden, ohne die Gefahr sich die Finger zu quetschen.
- Hochwertiges Seil (Ø 12 mm) zur sicheren Höhenverstellung.
- Mit **Wandlaufrollen** zum komfortablen Ausfahren der Leiter.
- Mit ausklappbaren **Teleskopauslegern** (platzsparend beim Transport).
- Alu-Klappfüße mit großer Auflagefläche und hoher Standfestigkeit.



Sprossenzahl	2×14	2×16	2×18	2×20	2×22
Holm oben/unten (ca. mm)	89/89	89/89	89/89	100/100	100/100
Sprossenzahl max. ausgefahren	25	29	32	36	40
Länge eingefahren (ca. m)	4,18	4,74	5,30	5,86	6,42
Länge ausgefahren (ca. m)	7,26	8,38	9,22	10,34	11,46
Standhöhe (ca. m)	6,19	7,29	8,12	9,22	10,32
Reichhöhe (ca. m)	8,19	9,29	10,12	11,22	12,32
Breite ausgefahren oben/unten (ca. mm)	355/1.400	355/1.400	355/1.400	355/1.400	355/1.400
Gewicht (ca. kg)	25,1	27,4	31,2	36,8	41,6
Best.-Nr.	605128	605132	605136	605140	605144

Hinweis: Zur TRBS-konformen Verwendung als Arbeitsplatz ist bei Sprossenleitern entsprechendes Zubehör wie Einhängetritte (Universal-Leitertritt klappbar) zu verwenden.

### Empfohlenes Zubehör:



Fußspitzenset für Holme



Wandabstandshalter für Sprossenleitern



Leiterhalterset für Dachrinnen



Leiterhalterset für Dachträger





- Leiterinnenbreite 300 mm (Oberteil).
- Sprossen aus Walzprofil.
- Massive Führungsbeschläge aus Stahl.
- Handliche Seile mit unterschiedlichen Farben zur Unterscheidung: Oberteil Ø 10 mm orange, Mittelteil Ø 10 mm schwarz.
- Mit **Wandlaufrollen** zum komfortablen Ausfahren der Leiter.
- Alle Größen mit **Traverse**.

**10**  
YEAR  
GUARANTEE

★ ★ ★  
MADE IN  
GERMANY

EN  
131



Sprossenzahl	3×12	3×14	3×16
Holm oben/Mitte/unten (ca. mm)	83/89/83	89/89/89	89/100/89
Sprossenzahl max. ausgefahren	29	34	39
Länge eingefahren (ca. m)	3,57	4,13	4,70
Länge ausgefahren (ca. m)	8,34	9,74	11,14
Standhöhe (ca. m)	6,57	7,84	9,10
Reichhöhe (ca. m)	8,57	9,84	11,10
Breite ausgefahren oben/Mitte/unten (ca. mm)	355/425/1.200	355/425/1.200	355/425/1.200
Gewicht (ca. kg)	29,5	34,4	41,9
Best.-Nr.	406136	406142	406148

Hinweis: Vor dem kompletten Ausfahren der Leiter muss zunächst das Mittelteil um mindestens 2 Sprossen ausgefahren sein!  
Zur TRBS-konformen Verwendung als Arbeitsplatz ist bei Sprossenleitern entsprechendes Zubehör wie Einhängetritte (Universal-Leitertritt klappbar) zu verwenden.

### Empfohlenes Zubehör:



Fußspitzenset für Traversen



Wandabstandshalter für Sprossenleitern



Leiterhaltersset für Dachrinnen



Leiterhaltersset für Dachträger



**10**  
YEAR  
GUARANTEE

★ ★ ★  
MADE IN  
GERMANY

EN  
131

- Leiterinnenbreite 300 mm (Oberteil).
- Sprossen aus stark profiliertem **Strangpressprofil**, daher erhöhte Rutschfestigkeit.
- **Innen liegende Beschläge** ermöglichen eine bessere Führung und mehr Sicherheit: Der Holm kann beim Ein- und Ausfahren außen gehalten werden, ohne die Gefahr sich die Finger zu quetschen.
- Hochwertige Seile mit unterschiedlichen Farben zur Unterscheidung: Oberteil Ø 10 mm schwarz, Mittelteil Ø 12 mm orange.
- Mit **Wandlaufrollen** zum komfortablen Ausfahren der Leiter.
- Mit ausklappbaren **Teleskopauslegern** (platzsparend beim Transport).
- Alu-Klappfüße mit großer Auflagefläche und hoher Standfestigkeit.

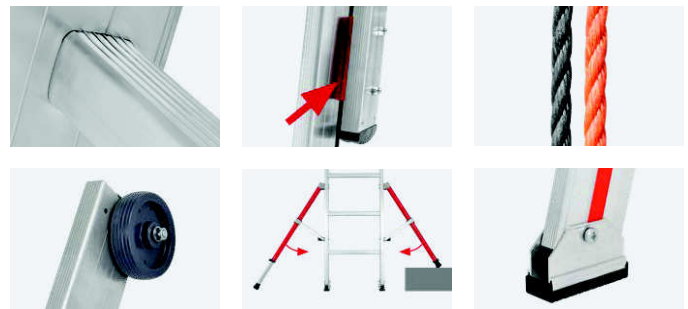

Sprossenzahl	3×14	3×16	3×18
Holm oben/Mitte/unten (ca. mm)	89/89/89	100/100/100	100/100/100
Sprossenzahl max. ausgefahren	34	40	43
Länge eingefahren (ca. m)	4,18	4,75	5,30
Länge ausgefahren (ca. m)	9,80	11,46	12,30
Standhöhe (ca. m)	8,43	10,06	10,84
Reichhöhe (ca. m)	10,43	12,06	12,84
Breite ausgefahren oben/Mitte/unten (ca. mm)	355/425/1.470	355/425/1.470	355/425/1.470
Gewicht (ca. kg)	37,1	45,1	51,7
Best.-Nr.	<b>626142</b>	<b>626148</b>	<b>626154</b>

Hinweis: Vor dem kompletten Ausfahren der Leiter muss zunächst das Mittelteil um mindestens 2 Sprossen ausgefahren sein!  
Zur TRBS-konformen Verwendung als Arbeitsplatz ist bei Sprossenleitern entsprechendes Zubehör wie Einhängetritte (Universal-Leitertritt klappbar) zu verwenden.

## Empfohlenes Zubehör:



Fußspitzen-  
set für Holme



Wandabstands-  
halter für  
Sprossenleitern



Leiterhalters-  
set für Dachrinnen



Leiterhalters-  
set für Dachträger



**10**  
YEAR  
GUARANTEE

★ ★ ★  
MADE IN  
GERMANY



**Hinweis:** Diese Leiter ist keine Anlegeleiter nach EN 131-1 und darf daher nicht frei angelegt, sondern nur in eingehängtem Zustand verwendet werden.

- Ideal geeignet für **Industrie und Lager**.
- **Verstärkte Stufen** mit 80 mm Stufentiefe. Vorderkante mit Holm bündig.
- Leiterinnenbreite 370 mm.
- **Inkl. Einhängehaken** (Ø 30 mm).
- Mit Holm verschraubte, leicht **auswechselbare Leiterfüße** mit großer Auflagefläche.



Stufenzahl	12	14	16	18
Holm (ca. mm)	71	71	71	71
Länge (ca. m)	3,27	3,73	4,19	4,65
Standhöhe (ca. m)	2,08	2,91	3,41	3,87
Reichhöhe (ca. m)	4,08	4,91	5,41	5,87
senkr. Höhe bis Einhängepunkt (ca. m)	3,00	3,66	4,11	4,56
senkr. Höhe bis oberste Stufe (ca. m)	2,77	3,46	3,96	4,41
Breite (ca. mm)	425	425	425	425
Gewicht (ca. kg)	8,3	9,4	10,6	11,8
Best.-Nr.	861212	861214	861216	861218



- Ideal geeignet zum **Einhängen an Regalen**.
- Leiter in 250-mm-Schritten höhenverstellbar.
- **Stufenlos ausziehbare Handläufe** mit Schnellverschluss.
- Komfortable Leiterinnenbreite von 500 mm.
- **Bequeme, komfortable Sprossen** mit 45 mm Sprossentiefe.
- Massive Sperrelemente mit Stahlkern für Höhenverstellung.
- **Inkl. Eihängehaken (Ø 60 mm)**.

**Hinweis:** Diese Leiter ist keine Anlegeleiter nach EN 131-1 und darf daher nur in eingehängtem Zustand verwendet werden.



**10**  
YEAR  
GUARANTEE

★ ★ ★  
MADE IN  
GERMANY

<b>Sprossenzahl</b>	<b>2x8</b>	<b>2x9</b>	<b>11+12</b>
<b>Holm</b> oben/unten (ca. mm)	60/60	60/60	60/60
<b>Sprossenzahl</b> max. ausgefahren	13	15	20
<b>Länge</b> eingefahren (ca. m)	2,23	2,47	3,22
<b>Länge</b> ausgefahren (ca. m)	3,22	3,72	4,97
<b>Standhöhe</b> (ca. m)	2,02 – 2,95	2,25 – 3,35	2,72 – 4,57
<b>Reichhöhe</b> (ca. m)	4,02 – 4,95	4,25 – 5,35	4,72 – 6,57
<b>senkrechte Höhe</b> bis Oberkante Aufhängung (ca. m)	2,03 – 2,96	2,26 – 3,35	2,72 – 4,58
<b>Breite</b> (ca. mm)	550	550	550
<b>Gesamtbreite</b> inkl. Handlauf (ca. mm)	662	662	662
<b>Gewicht</b> (ca. kg)	18,2	20,0	25,6
<b>Best.-Nr.</b>	<b>609204</b>	<b>609215</b>	<b>609205</b>

Hinweis: Zur TRBS-konformen Verwendung als Arbeitsplatz ist bei Sprossenleitern entsprechendes Zubehör wie Eihängetritte (Universal-Leitertritt klappbar) zu verwenden.

## Empfohlenes Zubehör:



Traverse für Leiter    Aufhängungsset



- Mit beidseitigem Handlauf.
- **Komfortable Leiterinnenbreite** von 450 mm.
- **Verstärkte Stufen** mit 80 mm Stufentiefe.
- Anstellwinkel 68°.
- **Inkl. Einhängehaken (Ø 30 mm).**
- Versand in vormontierten Baugruppen.

**Hinweis:** Diese Leiter ist keine Anlegeleiter nach EN 131-1 und darf daher nicht frei angelegt, sondern nur in eingehängtem Zustand verwendet werden.

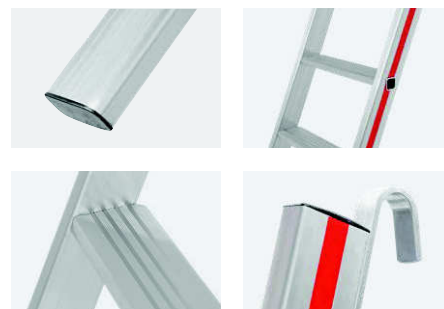

**10**  
YEAR  
GUARANTEE

★ ★ ★  
MADE IN  
GERMANY

Stufenzahl	5	6	7	8	9	10	11	12	13	14	15
Leiterlänge (ca. m)	1,27	1,52	1,77	2,02	2,27	2,52	2,77	3,02	3,27	3,52	3,77
Standhöhe (ca. m)	1,14	1,37	1,61	1,84	2,07	2,30	2,53	2,76	3,00	3,23	3,50
Reichhöhe (ca. m)	3,14	3,37	3,61	3,84	4,07	4,30	4,53	4,76	5,00	5,23	5,50
Ausladung (ca. m)	0,55	0,64	0,74	0,83	0,92	1,02	1,11	1,21	1,30	1,39	1,49
Gewicht (ca. kg)	7,5	8,5	9,5	10,5	11,5	12,5	13,5	14,5	15,5	16,5	17,5
Best.-Nr.	805805	805806	805807	805808	805809	805810	805811	805812	805813	805814	805815

### Empfohlenes Zubehör:



#### Aufhängungsset

- Passend für Einhängehaken mit 30, 35, 60 und 100 mm Durchmesser.
- Selbstmontage mittels Werkzeug.
- Inhalt: 2 Aufhängungen.
- Best.-Nr. 0054835

#### Ersatzteil:

- Ersatzteilset Handlaufabdeckungen (S), Inhalt: 2 Abdeckungen, Best.-Nr. 0054833



**10**  
YEAR  
GUARANTEE

★ ★ ★  
MADE IN  
GERMANY



**Hinweis:** Diese Leiter ist keine Anlegeleiter nach EN 131-1 und darf daher nicht frei angelegt, sondern nur in eingehängtem Zustand verwendet werden.

- Mit beidseitigem Handlauf und Geländer.
- **Komfortable Leiterinnenbreite** von 450 mm.
- **Verstärkte Stufen** mit 80 mm Stufentiefe.
- Podestlänge 450 mm.
- Anstellwinkel 68°.
- **Inkl. Einhängehaken (Ø 35 mm).**
- Versand in vormontierten Baugruppen.



Stufenzahl inkl. Plattform	5	6	7	8	9	10	11	12	13	14	15
Leiterlänge (ca. m)	1,20	1,45	1,70	1,95	2,20	2,45	2,70	2,95	3,20	3,45	3,70
Standhöhe (ca. m)	1,15	1,38	1,61	1,85	2,08	2,31	2,54	2,77	3,00	3,24	3,47
Reichhöhe (ca. m)	3,15	3,38	3,61	3,85	4,08	4,31	4,54	4,77	5,00	5,24	5,47
Ausladung (ca. m)	0,92	1,01	1,11	1,20	1,29	1,39	1,48	1,57	1,67	1,76	1,86
Gewicht (ca. kg)	12,0	13,3	14,5	15,8	17,0	18,3	19,5	20,8	22,0	23,3	24,5
Best.-Nr.	806005	806006	806007	806008	806009	806010	806011	806012	806013	806014	806015

## Empfohlenes Zubehör:

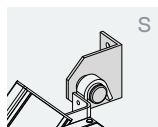

### Aufhängungsset

- Passend für Einhängehaken mit 30, 35, 60 und 100 mm Durchmesser.
- Selbstmontage mittels Werkzeug.
- Inhalt: 2 Aufhängungen.
- Best.-Nr. 0054835

### Ersatzteil:

- Ersatzteilset Handlaufabdeckungen (S), Inhalt: 2 Abdeckungen, Best.-Nr. 0054833



EN  
131

- Schnell und einfach auf unterschiedliche Höhen ausfahren. Platzsparend transportieren und lagern.
- **Geschützte Finger** beim Einfahren der Leiter durch einzigartige Dämpfung mit patentiertem „Air-Bag-System®“.
- **Komfortable Körperhaltung** und automatisch korrekter Anstellwinkel durch cleveren **Wandabstandshalter**.
- Werkzeuge und Kleinteile in der **integrierten Tasche** stets parat.
- Per **Zentralverriegelung** mit nur einem Handgriff alle Sprossen einfahren.
- **Verriegelungsanzeigen** je Sprosse zur Kontrolle der sicheren Arretierung in ausgefahrenem Zustand.
- Angenehmes Tragen der Leiter durch die praktische Griffschale.
- Komfortabler Aufstieg durch rutschfeste, **65 mm tiefe Sprossen**.
- **Eloxierte Holme** verhindern schmutzige Hände durch Aluminiumabrieb.



Sprossenzahl	11	13
Länge eingefahren (ca. m)	0,91	0,97
Länge ausgefahren (ca. m)	3,36	3,96
Standhöhe (ca. m)	2,32	2,90
Reichhöhe (ca. m)	4,32	4,90
Breite oben/unten (ca. mm)	460/845	460/905
Gewicht (ca. kg)	14,7	17,5
Best.-Nr.	801311	801313

#### Ersatzteile:

- Ersatzteilset Anlegegummis, Best.-Nr. 008964, siehe auch Seite 144.
- Ersatzteilset Traverse, Best.-Nr. 008963, siehe auch Seite 144.
- Ersatzteilset Wandabstandshalter mit Tasche, Best.-Nr. 008967, siehe auch Seite 144.
- Traversenschuhset, Best.-Nr. 008961, siehe auch Seite 144.